

Klimatyzacja najwyższej próby//
Jednostka ścienna Diamond





Doskonale wzornictwo

Indywidualny wybór kolorów od Ruby Red przez Natural White i Pearl White po Onyx Black

Czujnik 3D i-see

Inteligentna regulacja klimatu dzięki wykrywaniu osób w pomieszczeniu

Plasma-Quad-Plus

Zintegrowany filtr Plasma-Quad-Plus oczyszcza powietrze z wirusów i zanieczyszczeń.

Większa elastyczność

Możliwość podłączenia jako Single Split (MUZ-LN z R32) i Multi Split do MXZ z R410A

Wbudowany seryjnie adapter WiFi MELCloud

Obsługa za pomocą smartfonu lub tabletu z domu lub z drogi

Silnik Poki-Poki

Unikalna technologia Mitsubishi Electric

Większa efektywność energetyczna

Doskonałe wartości SEER do 10,5/SCOP do 5,2



Doskonałe wzornictwo //



Ruby Red oznacza ekskluzywną aranżację wnętrza i ciekawe akcenty kolorystyczne.







Doskonałe wzornictwo //

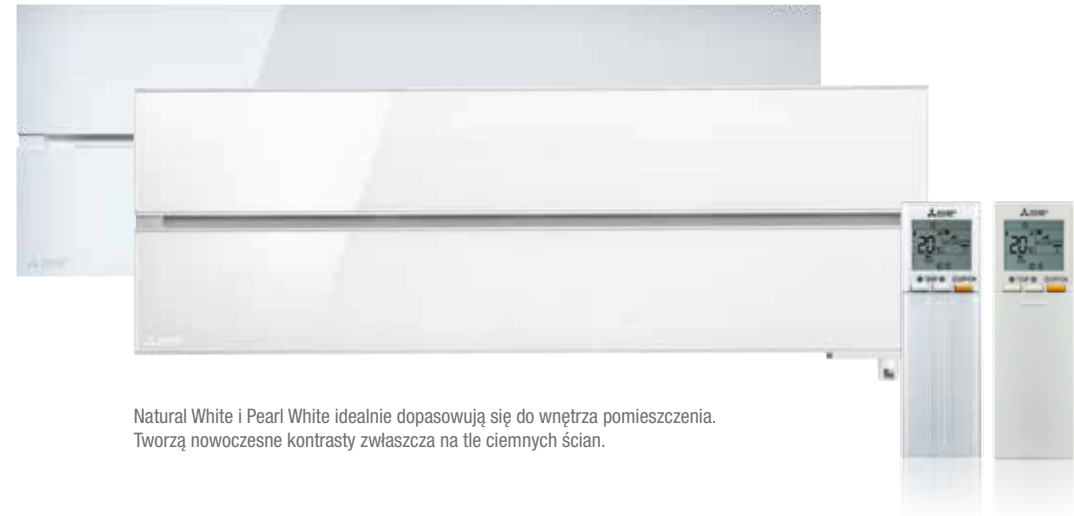

Natural White i Pearl White idealnie dopasowują się do wnętrza pomieszczenia. Tworzą nowoczesne kontrasty zwłaszcza na tle ciemnych ścian.







Doskonałe wzornictwo //



Onyx Black jest to wyraźny akcent stylistyczny, który można doskonale wykorzystać w aranżacjach wnętrz.



Specjalna powłoka powierzchni obudowy nadaje jednostce ściennej Diamond szczególną głębię kolorów i szlachetność wykończenia.



Doskonałe wzornictwo //

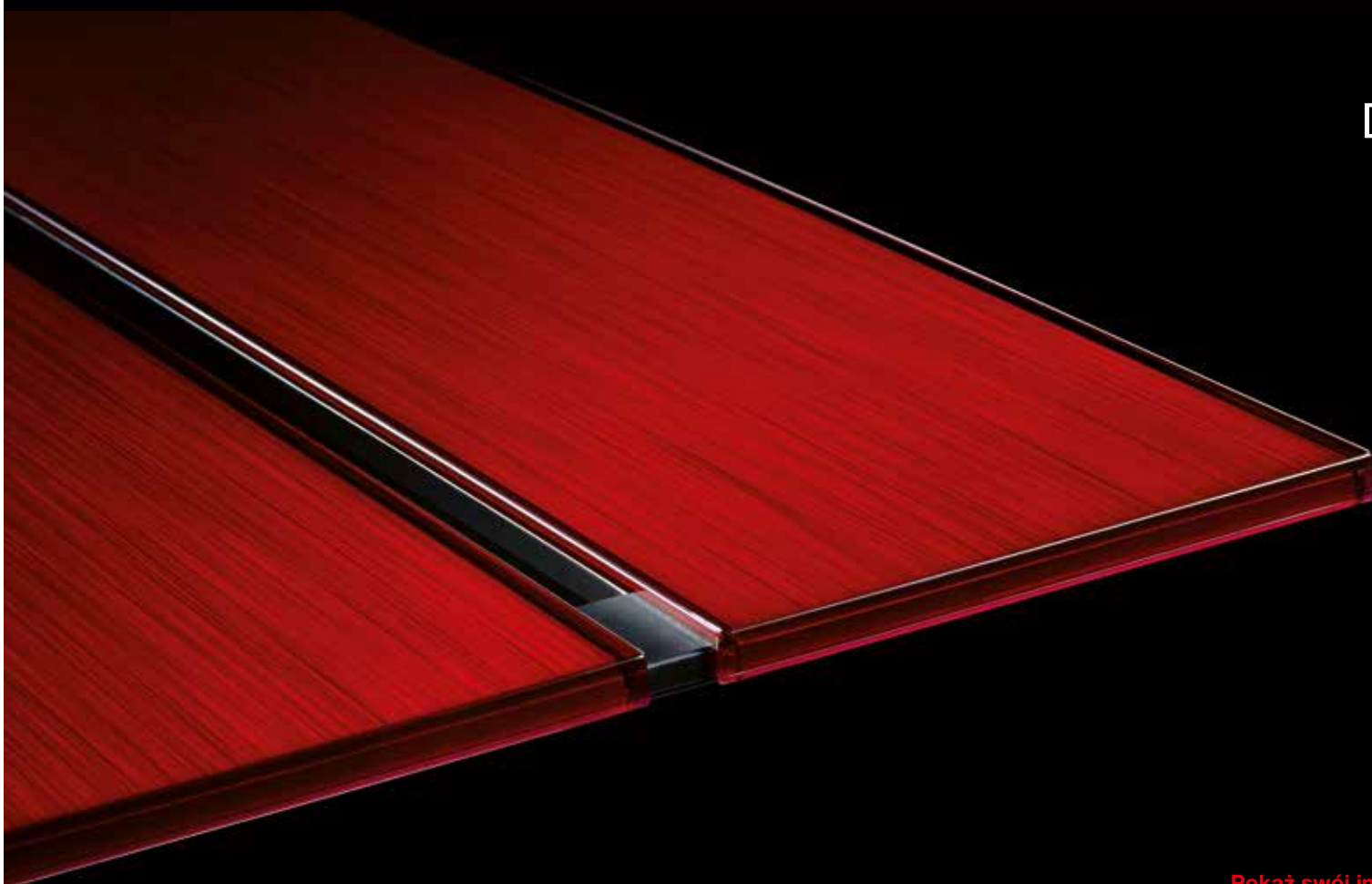

Pokaż swój indywidualizm

W sferze publicznej czy prywatnej – wysokiej jakości materiały i indywidualny sznyt odgrywają coraz ważniejszą rolę w nowoczesnych aranżacjach wnętrz. Dzięki czterem wariantom kolorystycznym jednostki ściennej Diamond można realizować najbardziej wymagające koncepcje aranżacyjne bez konieczności rezygnowania z wysokowydajnej i komfortowej klimatyzacji.



Ruby Red



Natural White



Pearl White



Onyx Black



Podwójne żaluzje powietrzne

Jednostka ścienna Diamond jest wyposażona w dwie działające niezależnie od siebie żaluzje powietrzne, które mogą kierować strumień powietrza w różne strony i w ten sposób chłodzić lub nagrzewać powietrze w pomieszczeniu w szczególnie przyjemny sposób.

Czujnik 3D i-see //



Czujnik 3D i-see

Czujnik 3D i-see wykrywa obecność i położenie osób w pomieszczeniu, a następnie odpowiednio dopasowuje tryb pracy klimatyzacji. Dzięki temu jednostka ścienna Diamond nie tylko oszczędza energię, ale pozwala również zwiększyć komfort poprzez odpowiednie sterowanie kierunkiem nawiewu powietrza.

Niskie  Wysokie



Plasma Quad Plus

System oczyszczania powietrza Plasma-Quad-Plus z wydajną technologią plazmową usuwa z powietrza nawet mikroskopijnie cząstki. Opatentowana powłoka Mitsubishi Electric zapobiega przywieraniu kurzu i zanieczyszczeń do powierzchni filtra.

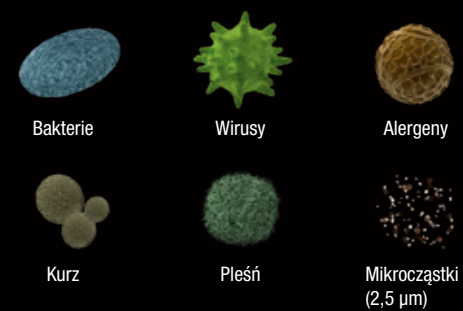

Plasma-Quad-Plus //

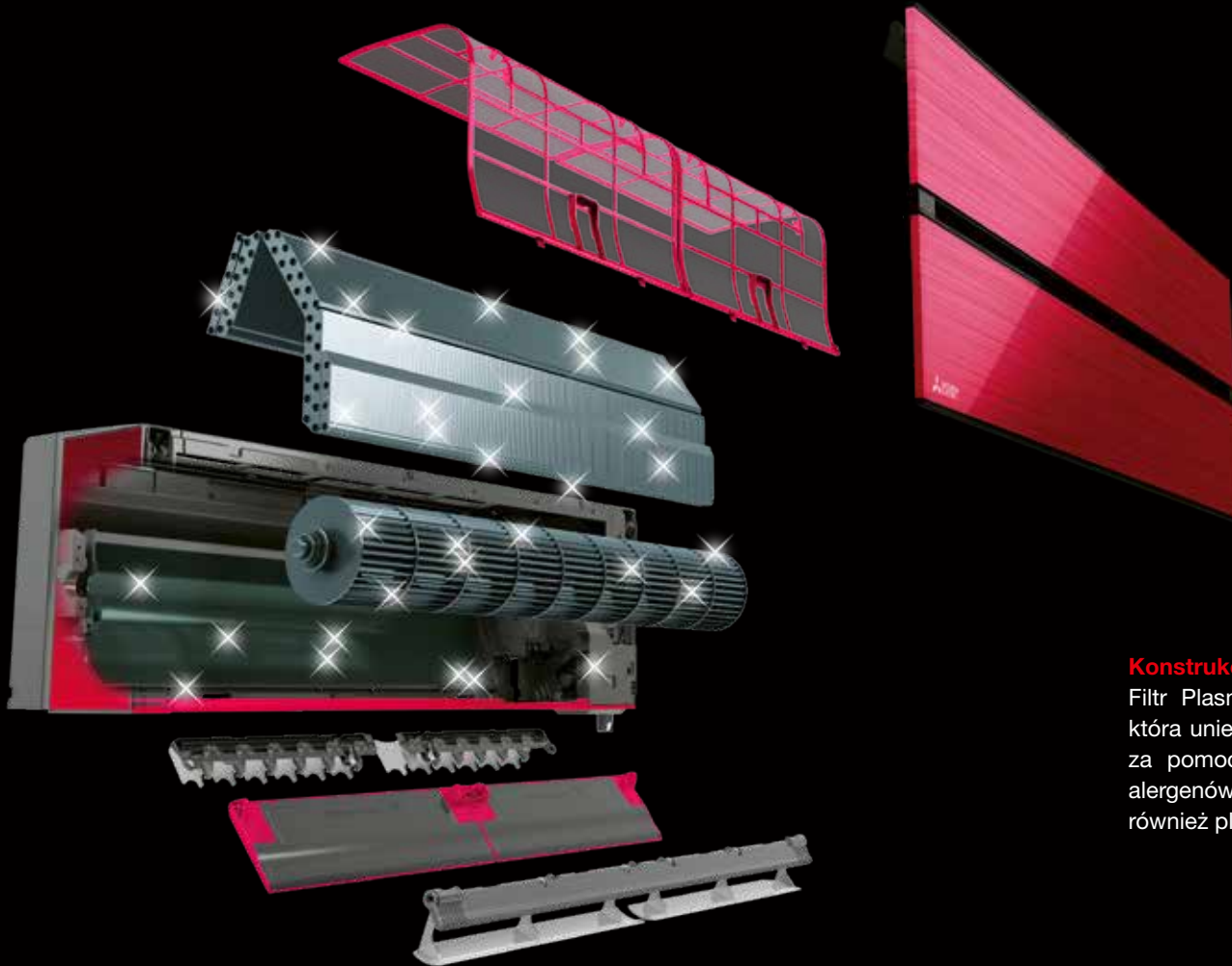

Konstrukcja elementów wewnętrznych również robi wrażenie

Filtr Plasma-Quad-Plus działa podobnie jak elektryczna kurtyna, która unieszkodliwia bakterie i wirusy w powietrzu atmosferycznym za pomocą wyładowań elektrycznych. Oprócz bakterii, wirusów alergenów i kurzu, filtr Plasma-Quad-Plus bardzo skutecznie usuwa również pleśń i mikrocząstki.

Zapewnia bardzo wydajne ogrzewanie,
nawet przy mroźnej temperaturze zewnętrznej.



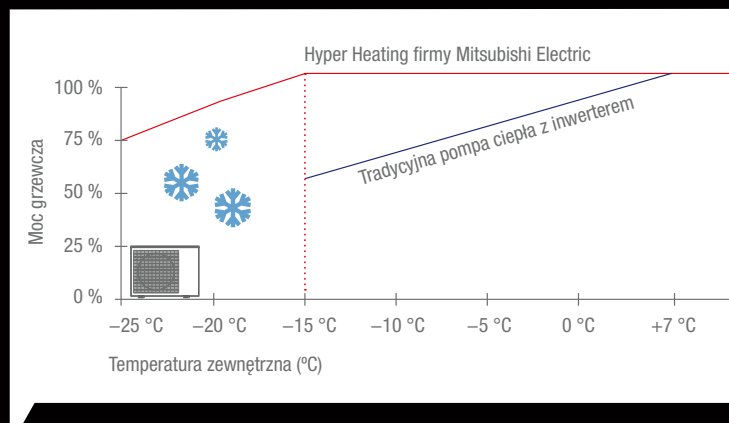

Technologia Hyper Heating

Technologia Hyper Heating została stworzona przez Mitsubishi Electric z myślą o bardzo zimnych warunkach klimatycznych. Poprawia wydajność grzewczą instalacji i umożliwia utrzymanie 100 % mocy grzewczej przy temperaturze zewnętrznej do -15°C i zapewnia ogrzewanie do -25°C .

Najważniejsze cechy

- 100 % znamionowej mocy ogrzewania przy temperaturze zewnętrznej do -15°C
- Poszerzony zakres pracy do -25°C
- Wysoka sezonowa sprawność energetyczna

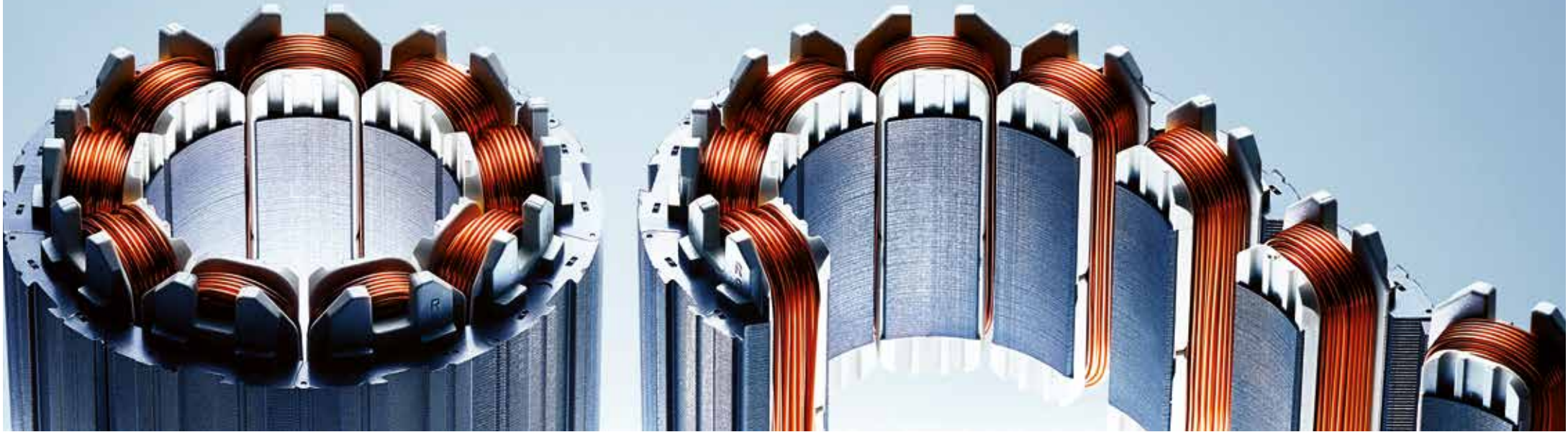

Sprężarka jest sercem urządzenia klimatyzacyjnego.
Jest ona skonstruowana według niezwykle precyzyjnych wymagań.



Silnik Poki-Poki

Znacznie wyższy stopień sprawności silnika dzięki kompaktowemu wykonaniu uzwojeń.



Termoizolacja metodą Heat Caulking

Tak zwana metoda Heat Caulking firmy Mitsubishi Electric do uszczelniania zbiornika zmniejsza straty tarcia, zapewniając w ten sposób wyższą efektywność.



Eleganckie piloty zdalnego sterowania //



Piloty

Wieloma funkcjami można wygodnie sterować za pomocą pilota Diamond. Na dużym wyświetlaczu można łatwo odczytywać wszystkie informacje. Na pilocie znajdują się opisane przyciski dla najważniejszych funkcji. Można błyskawicznie ustawiać żądaną temperaturę, intensywność i kierunek nadmuchu strumienia powietrza, zegar oraz inne funkcje automatyczne.

Piloty Diamond są dostarczane razem z jednostkami ściennymi w dopasowanych do nich kolorach.

Najważniejsze cechy

- Oryginalne wzornictwo
- Czytelny wyświetlacz
- Zegar tygodniowy
- Kolor dopasowany do jednostki ściennej Diamond



Technologia MELCloud

Za pomocą bezpłatnej aplikacji MELCloud można wygodnie sterować instalacjami klimatyzacji przez Internet – ze smartfonu, tabletu lub komputera. Dostępne są wszystkie inteligentne funkcje klimatyzacji, na przykład zegar tygodniowy. Możliwe jest również monitorowanie klimatyzacji w trybie online. Ważne komunikaty o stanie mogą być przesyłane e-mailem.

MELCloud umożliwia łatwe monitorowanie wielu systemów. Ułatwia to pracę administratorom budynków. Standardowym wyposażeniem jest zintegrowany adapter WiFi do korzystania z MELCloud. Zapewnia on bezpieczne połączenie przez Internet i bezprzewodowo komunikuje się z routerem.

Najważniejsze cechy

- Zdalna kontrola i obsługa urządzeń
- Funkcja alarmu przez e-mail
- Protokołowanie i zapisywanie błędów
- Bezprzewodowe połączenie za pośrednictwem routera
- Programowanie zegara
- Wskazywanie zużycia energii (w układach Single Split)

Wymiary MSZ-LN

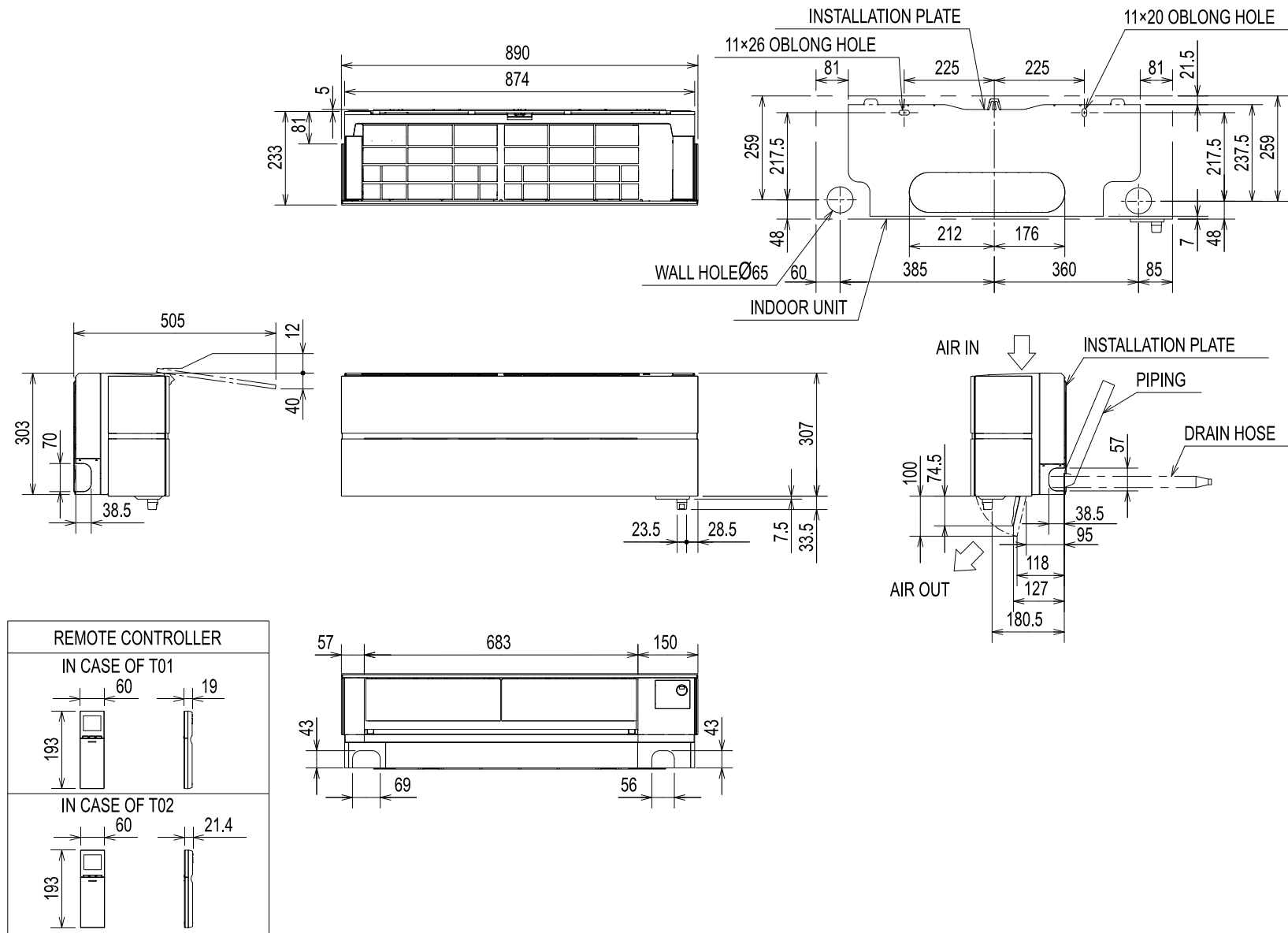

DANE TECHNICZNE //



Ruby Red



Pearl White



Natural White



Onyx Black

R 32

Pre-charged



Oznaczenie jednostki wewnętrznej		MSZ-LN18VG2 R/V/W/B*	MSZ-LN25VG2 R/V/W/B*	MSZ-LN35VG2 R/V/W/B*	MSZ-LN50VG2 R/V/W/B*	MSZ-LN60VG2 R/V/W/B*			
Oznaczenie jednostki zewnętrznej/Oznaczenie jednostki zewnętrznej Hyper Heating		Multi Split MXZ	MUZ-LN25VG2	MUZ-LN25VGHZ2	MUZ-LN35VG2	MUZ-LN35VGHZ2	MUZ-LN50VG2	MUZ-LN50VGHZ	MUZ-LN60VG2
Chłodzenie	Moc chłodnicza (kW)	1,8	2,5 (1,0–3,5)	2,5 (0,8–3,5)	3,5 (0,8–4,0)	3,5 (0,8–4,0)	5,0 (1,0–6,0)	5,0 (1,4–5,8)	6,1 (1,4–6,9)
	Pobór mocy (kW)	-	0,485	0,485	0,820	0,820	1,380	1,380	1,790
	SEER	-	10,5	10,5	9,5	9,4	8,5	7,6	7,5
	Klasa efektywności energetycznej	-	A+++	A+++	A+++	A+++	A+++	A++	A++
	Zakres zastosowania (°C)	-	-10 ~ +46	-10 ~ +46	-10 ~ +46	-10 ~ +46	-10 ~ +46	-10 ~ +46	-10 ~ +46
Grzanie	Moc grzewcza (kW)	3,3	3,2 (0,8–5,4)	3,2 (1,0–6,3)	4,0 (1,0–6,3)	4,0 (1,0–6,6)	6,0 (1,0–8,2)	6,0 (1,8–8,7)	6,8 (1,8–9,3)
	Moc grzewcza przy -10°C (kW)	-	3,0	3,2	3,6	4,0	4,5	6,0	6,0
	Pobór mocy (kW)	-	0,580	0,580	0,800	0,800	1,480	1,480	1,810
	SCOP	-	5,2	5,2	5,1	5,1	4,6	4,6	4,6
	Klasa efektywności energetycznej	-	A+++	A+++	A+++	A+++	A++	A++	A++
Zakres zastosowania (°C)	-	-15 ~ +24	-25 ~ +24	-15 ~ +24	-25 ~ +24	-15 ~ +24	-25 ~ +24	-15 ~ +24	

Oznaczenie jednostek wewnętrznych		MSZ-LN18VG2 R/V/W/B*	MSZ-LN25VG2 R/V/W/B*	MSZ-LN35VG2 R/V/W/B*	MSZ-LN50VG2 R/V/W/B*	MSZ-LN60VG2 R/V/W/B*			
Wydatek powietrza w trybie chłodzenia (m³/h)		258 / 528	258 / 528	258 / 528	342 / 636	426 / 762			
Poziom hałas przy chłodzeniu / grzaniu (dB[A])**		19 / 36	19 / 36	19 / 36	27 / 39	29 / 45			
Wymiary (mm) szer. / gł. / wys.		890 / 233 / 307	890 / 233 / 307	890 / 233 / 307	890 / 233 / 307	890 / 233 / 307			
Masa (kg)		15,5	15,5	15,5	15,5	15,5			
Oznaczenia jednostek zewnętrznych / Oznaczenia jednostek zewnętrznych Hyper Heating		Multi Split MXZ	MUZ-LN25VG2	MUZ-LN25VGHZ2	MUZ-LN35VG2	MUZ-LN50VG2	MUZ-LN50VGHZ2	MUZ-LN60VG2	
Poziom hałas przy chłodzeniu / grzaniu (dB[A])		-	46 / 49	46 / 49	49 / 50	49 / 50	51 / 54	51 / 54	55 / 55
Wymiary (mm) szer. / gł. / wys.		-	800 / 285 / 550	800 / 285 / 550	800 / 285 / 550	800 / 285 / 550	800 / 285 / 714	840 / 330 / 880	840 / 330 / 880
Masa (kg)		-	35	35	35	36	40	55	55
Typ / ilość (kg) czynnika chłodniczego / ilość maks. (kg) / GWP / ekwiwalent CO ₂ (t) / ekwiwalent CO ₂ , maks. (t)		-	R32 / 0,8 / 1,00 / 675 / 0,54 / 0,68	R32 / 0,85 / 1,05 / 675 / 0,57 / 0,71	R32 / 0,85 / 1,05 / 675 / 0,57 / 0,71	R32 / 0,85 / 1,05 / 675 / 0,57 / 0,71	R32 / 1,25 / 1,55 / 675 / 0,84 / 1,05	R32 / 1,45 / 1,91 / 675 / 0,98 / 1,29	R32 / 1,45 / 1,91 / 675 / 0,98 / 1,29

* Oznaczenie kolorów trzema ostatnimi literami nazwy modelu, R dla Ruby Red, V dla Pearl White, W dla Natural White, B dla Onyx Black.

** Poziom ciśnienia akustycznego zmierzony 1 m przed i 0,8 m poniżej jednostki w trybie chłodzenia.



Mitsubishi Electric Europe B.V. (Sp. z o.o.) Oddział w Polsce

Living Environment Systems

Ul. Łopuszańska 38C

02-232 Warszawa

Nasze urządzenia klimatyzacyjne i pompy ciepła zawierają fluorowane gazy cieplarniane R410A, R407C, R134a, R32.
Więcej informacji znaleźć można w odpowiedniej instrukcji obsługi.

Art.-Nr. PL-00008

Wersja 01 / 2020 / © Mitsubishi Electric Europe B.V.