



CZERPNIĄ LUB WYRZUTNIĄ ŚCIENNĄ

BREEZE

IP-C/W-XCP



W standardzie z dodatkową perforacją przednią frontu. Usprawniony przepływ strumienia powietrza przy wykorzystaniu jako wyrzutnia.

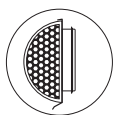

QUICK RELEASE SYSTEM
FRONT DEMONTOWALNY
SZYBKO I BEZNARZĘDZI

275g/m²
wysoka gęstość
warstwy cynku

Nowoczesny wygląd

Dowolny RAL

Otwory na skropliny

Dodatkowa
perforacja frontu

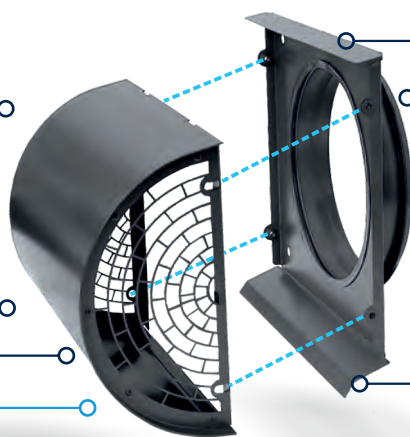

Okapnik górny
(zabezpiecza elewację przed zaciekami)

Króciec przyłączeniowy
z uszczelką (nyplowy)

Ø125 Ø160 Ø200 Ø250 Ø315

Ociekacz dolny
(zabezpiecza elewację przed zaciekami)



QRS - Quick Release System

555.35.00

| TYP | KOLOR | Ø125 | Ø160 | Ø200 | Ø250 | Ø315 |
|--|-------------------------|----------------|----------------------------|----------------------------|----------------------------|----------------------------|
| Czerpnia / wyrzutnia BREEZE IP-C/W-XCP-oc (Front demontowalny z perforacją, półokrągły, system QRS, ocynk) | ocynk EAN | | 260,00 zł 5906036101993 | 260,00 zł 5906036102006 | 315,00 zł 5906036102013 | 405,00 zł 5906036102020 |
| Czerpnia / wyrzutnia BREEZE IP-C/W-XCP-wh (Front demontowalny z perforacją, półokrągły, system QRS, biały) | biały 9016 EAN | | 335,00 zł 5906036102037 | 335,00 zł 5906036102044 | 450,00 zł 5906036102051 | 540,00 zł 5906036102068 |
| Czerpnia / wyrzutnia BREEZE IP-C/W-XCP-ant (Front demontowalny z perforacją, półokrągły, system QRS, antracyt) | antracyt 7016 EAN | | 335,00 zł 5906036102075 | 335,00 zł 5906036102082 | 450,00 zł 5906036102099 | 540,00 zł 5906036102105 |
| Czerpnia / wyrzutnia BREEZE IP-C/W-XCP-RAL (Front demontowalny z perforacją, półokrągły, system QRS, dowolny RAL) | dowolny RAL EAN | ☎ 590603610 | ☎ 5906036102112 | ☎ 5906036102129 | ☎ 5906036102136 | ☎ 5906036102143 |
| Czerpnia / wyrzutnia BREEZE IP-C/W-XCP-SN (Front demontowalny z perforacją, półokrągły, system QRS, SN) | stal nierdz. EAN | ☎ 590603610 | ☎ 590603610 | ☎ 590603610 | ☎ 590603610 | ☎ 590603610 |
| Wymiary A x G x H [mm] | | | 290x130x300 | 290x130x300 | 390x180x400 | 390x180x400 |

Wersje produktu dostępne na zamówienie:

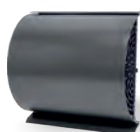

- Wykonanie bez dodatkowej perforacji frontu przedniego na zamówienie. Ceny jak dla wykonania z perforacją.

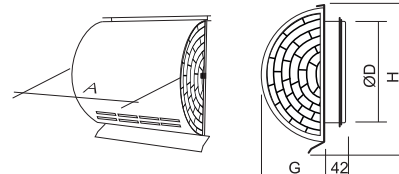

Niskie opory przepływu!

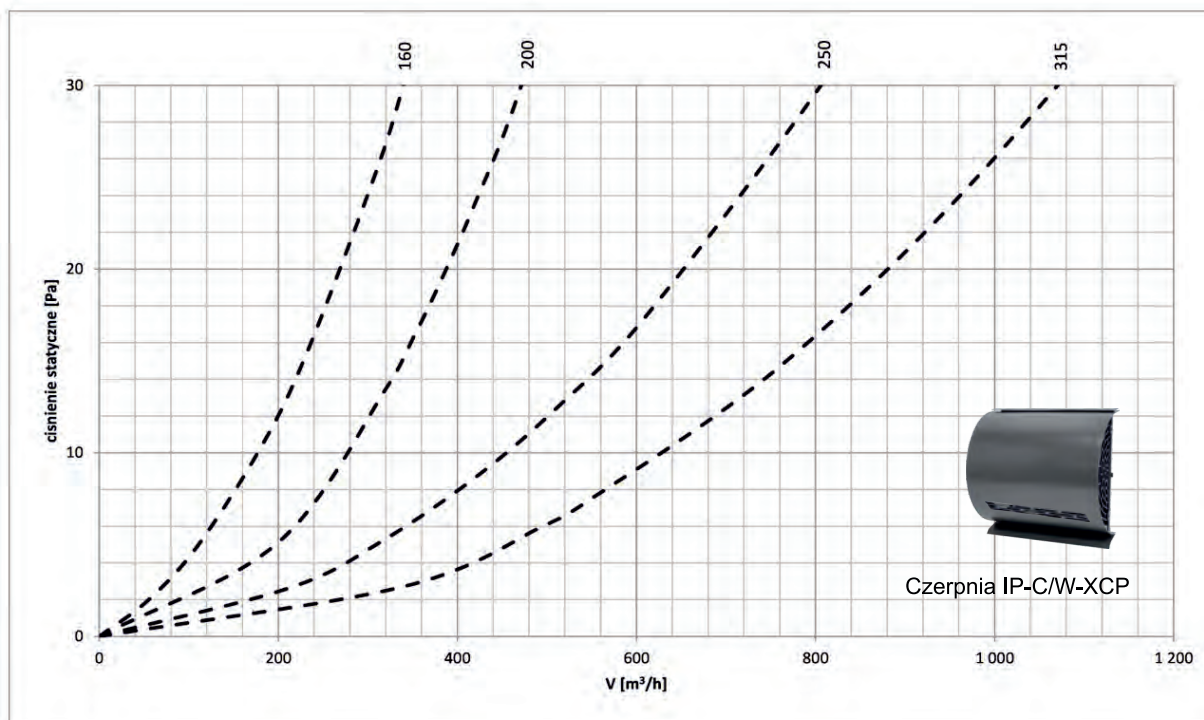

Charakterystyka aerodynamiczna czepnia powietrza typu BREEZE IP-C/W-XCP

Niskie opory przepływu!

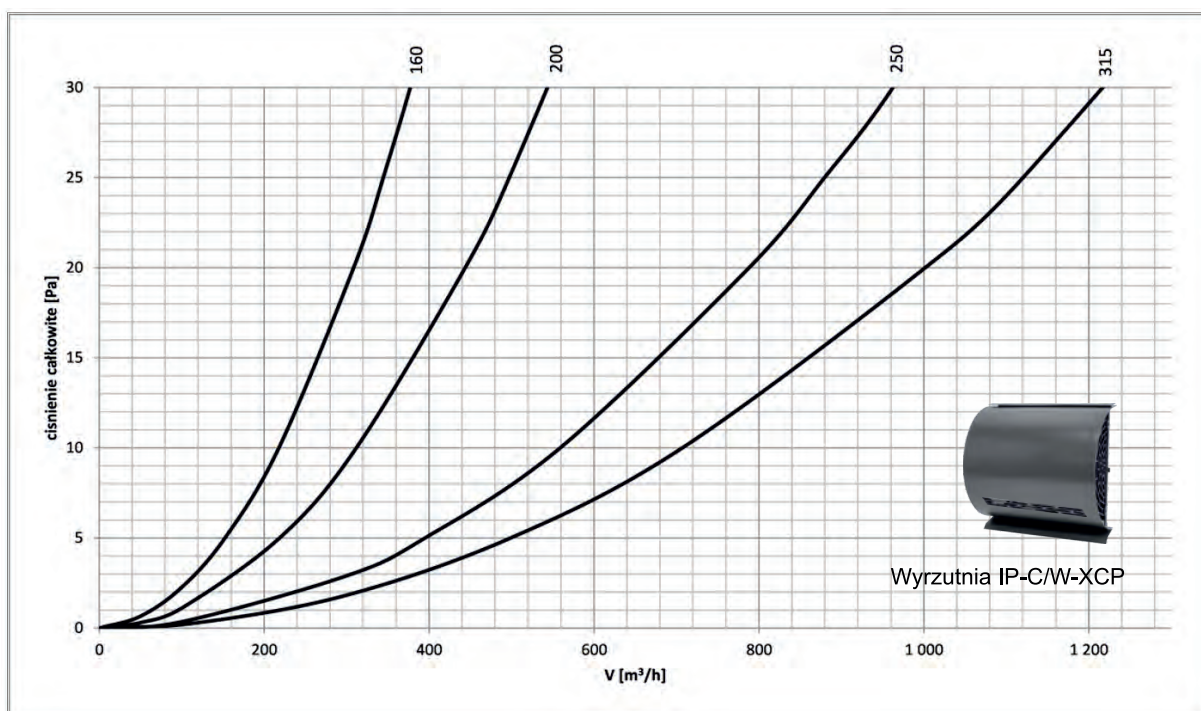

Charakterystyka aerodynamiczna wyrzutni powietrza typu BREEZE IP-C/W-XCP

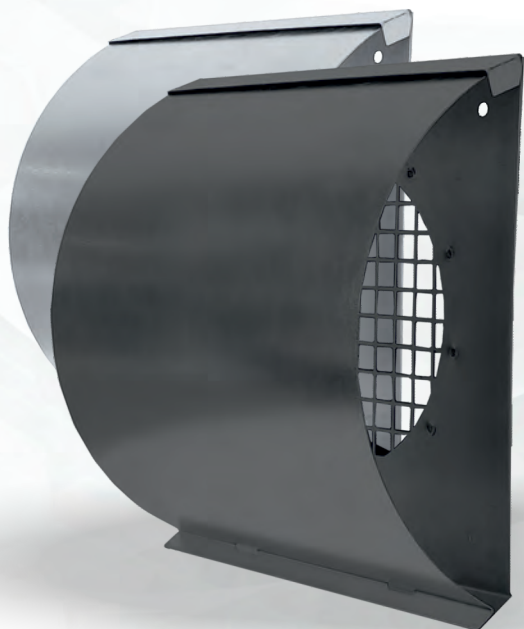

CZERPNIĄ LUB WYRZUTNIĄ ŚCIENNĄ

BREEZE LIGHT

IP-C/W-Light

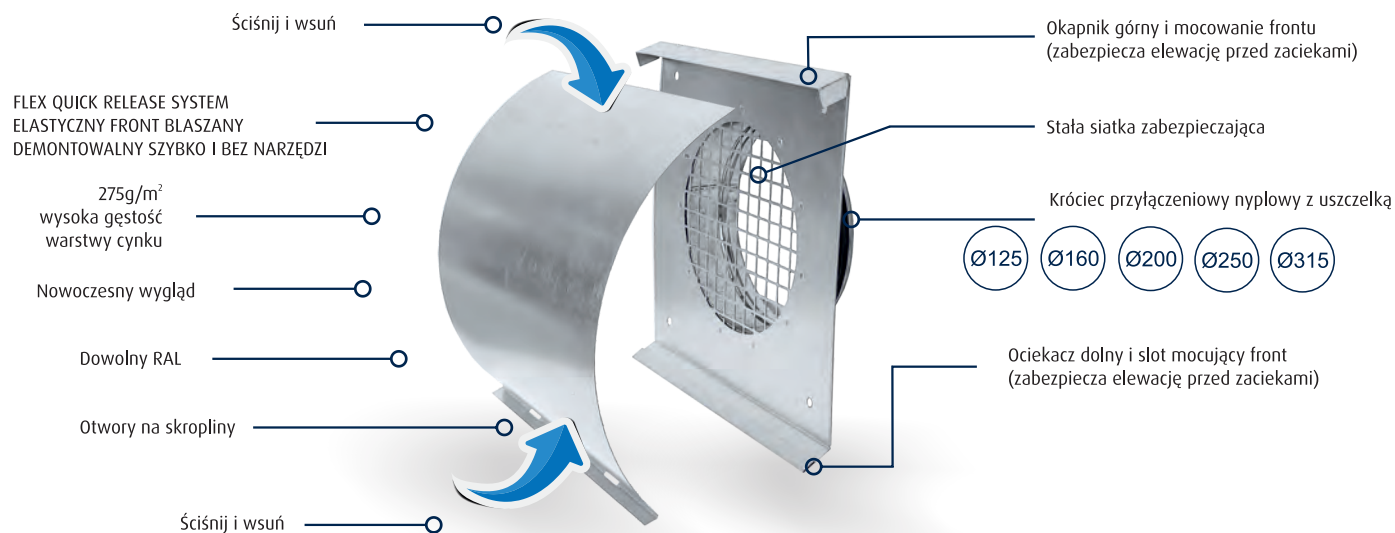
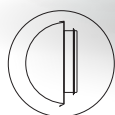
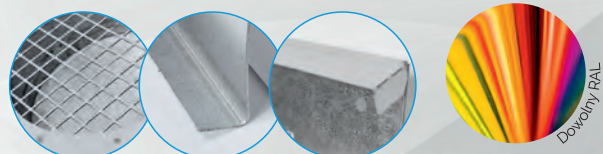

555.35.00

| TYP | KOLOR | | Ø125 | Ø 160 | Ø 200 | Ø 250 | Ø 315 |
|--|-------------------------|-----------|---------------|-------------|-------------|-------------|-------------|
| Czerpnia / wyrzutnia BREEZE LIGHT IP-C/W-Light-oc (Front wsuwany, półokrągły, okapnik górny i dolny stała siatka zab., ocynk) | ocynk EAN | 590603610 | 5906036102150 | 175,00 zł | 175,00 zł | 205,00 zł | 235,00 zł |
| Czerpnia / wyrzutnia BREEZE LIGHT IP-C/W-Light-wh (Front wsuwany, półokrągły, okapnik górny i dolny stała siatka zab., biały) | biały 9016 EAN | 590603610 | 5906036102167 | 250,00 zł | 250,00 zł | 340,00 zł | 370,00 zł |
| Czerpnia / wyrzutnia BREEZE LIGHT IP-C/W-Light-ant (Front wsuwany, półokrągły, okapnik górny i dolny stała siatka zab., antracyt) | antracyt 7016 EAN | 590603610 | 5906036102174 | 250,00 zł | 250,00 zł | 340,00 zł | 370,00 zł |
| Czerpnia / wyrzutnia BREEZE LIGHT IP-C/W-Light-RAL (Front wsuwany, półokrągły, okapnik górny i dolny stała siatka zab. RAL) | dowolny RAL | 590603610 | | ☎ | ☎ | ☎ | ☎ |
| Czerpnia / wyrzutnia BREEZE LIGHT IP-C/W-Light-SN (Front wsuwany, półokrągły, okapnik górny i dolny stała siatka zab. SN) | stal nierdz. | 590603610 | | ☎ | ☎ | ☎ | ☎ |
| Wymiary A x G x H [mm] | | | 250x280x130 | 250x280x130 | 370x380x180 | 370x380x180 | 370x380x180 |

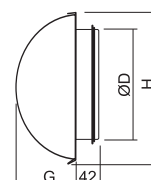
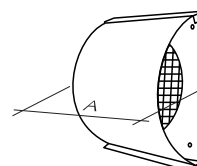

CZERPNIĄ LUB WYRZUTNIĄ ŚCIENNĄ

BREEZE^{SQUARE}

IP-C/W-SQP



W standardzie z dodatkową perforacją przednią frontu. Usprawniony przepływ strumienia powietrza przy wykorzystaniu jako wyrzutnia.



QUICK RELEASE SYSTEM
FRONT DEMONTOWALNY
SZYBKO I BEZNARZĘDZI

275g/m²
wysoka gęstość
warstwy cynku

Dodatkowa
perforacja frontu

Dowolny RAL

Nowoczesny wygląd

Okapnik górny
(zabezpiecza elewację przed zaciekami)

Króciec przyłączeniowy nypłowy
z uszczelką



Otwory do odpływu skroplin

Ociekacz dolny
(zabezpiecza elewację przed zaciekami)



QRS - Quick Release System

555.35.00

| TYP | KOLOR | | Ø125 | Ø 160 | Ø 200 | Ø 250 | Ø 315 |
|--|-------------------------|-----------|---------------|-------------|-------------|-------------|-------------|
| Czerpnia / wyrzutnia BREEZE SQUARE IP-C/W-SQP-oc (Front demontowalny z perforacją, trapezowy, system QRS, ocynk) | ocynk EAN | 590603610 | 5906036102310 | 260,00 zł | 260,00 zł | 315,00 zł | 405,00 zł |
| Czerpnia / wyrzutnia BREEZE SQUARE IP-C/W-SQP-wh (Front demontowalny z perforacją, trapezowy, system QRS, biały) | biały 9016 EAN | 590603610 | 5906036102327 | 335,00 zł | 335,00 zł | 450,00 zł | 540,00 zł |
| Czerpnia / wyrzutnia BREEZE SQUARE IP-C/W-SQP-ant (Front demontowalny z perforacją, trapezowy, system QRS, antracyt) | antracyt 7016 EAN | 590603610 | 5906036102334 | 335,00 zł | 335,00 zł | 450,00 zł | 540,00 zł |
| Czerpnia / wyrzutnia BREEZE SQUARE IP-C/W-SQP-RAL (Front demontowalny z perforacją, trapezowy, system QRS, dowolny RAL) | dowolny RAL EAN | 590603610 | 5906036102341 | ⓪ | ⓪ | ⓪ | ⓪ |
| Czerpnia / wyrzutnia BREEZE SQUARE IP-C/W-SQP-SN (Front demontowalny z perforacją, trapezowy, system QRS, SN) | stal nierdz. EAN | 590603610 | ⓪ | ⓪ | ⓪ | ⓪ | ⓪ |
| Wymiary A x G x H [mm] | | | 290x120x300 | 290x120x300 | 390x120x400 | 390x120x400 | 390x120x400 |

Wersje produktu dostępne na zamówienie:



- Wykonanie bez dodatkowej perforacji frontu przedniego na zamówienie. Ceny jak dla wykonania z perforacją.

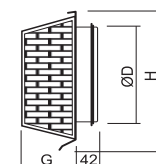
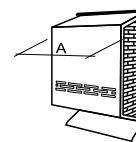

IP-KPK

IP-KPO

CZERPNIĘ / WYRZUTNIE PODBITKOWE

DEDYKOWANE DO MONTAŻU PODBITKOWEGO

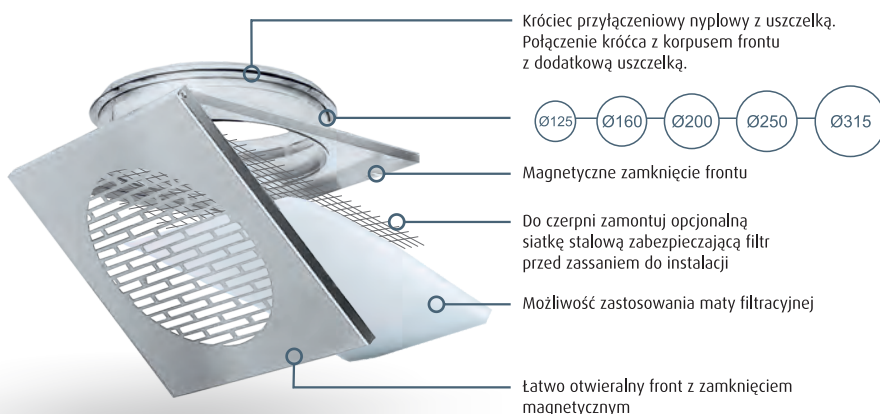
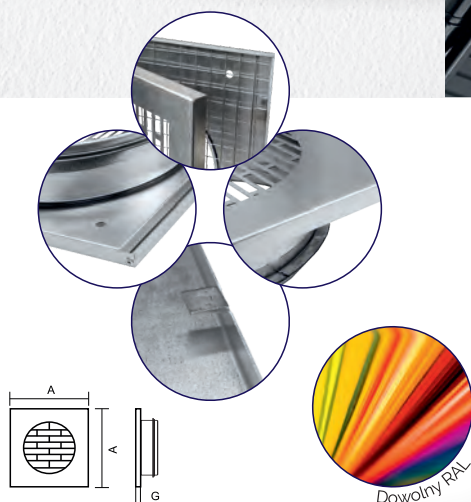
Materiał stal ocynkowana 275g/m²

IP-KPO (okrągła perforacja frontu, bez wewnętrznej siatki zabezpieczającej i maty filtracyjnej)

555.35.00

| TYP | KOLOR | Ø125 | Ø 160 | Ø 200 | Ø 250 | Ø 315 |
|--|------------------|---------------|----------------------------|----------------------------|----------------------------|----------------------------|
| Czerpnia / wyrzutnia podbitkowa IP-KPO-oc (Front uchylny, perforacja-okrąg, magnetyczne zamknięcie) | ocynk | EAN 590603610 | 190,00 zł 5906036102471 | 190,00 zł 5906036102518 | 220,00 zł 5906036102556 | 260,00 zł 5906036102594 |
| Czerpnia / wyrzutnia podbitkowa IP-KPO-wh (Front uchylny, perforacja-okrąg, magnetyczne zamknięcie, biały) | biały 9016 | EAN 590603610 | 255,00 zł 5906036102488 | 265,00 zł 5906036102525 | 310,00 zł 5906036102563 | 395,00 zł 5906036102600 |
| Czerpnia / wyrzutnia podbitkowa IP-KPO-ant (Front uchylny, perforacja-okrąg, magnetyczne zamknięcie, antracyt) | antracyt 7016 | EAN 590603610 | 255,00 zł 5906036102495 | 265,00 zł 5906036102532 | 310,00 zł 5906036102570 | 395,00 zł 5906036102617 |
| Czerpnia / wyrzutnia podbitkowa IP-KPO-RAL (Front uchylny, perforacja-okrąg, magnetyczne zamknięcie, RAL) | dowolny RAL | EAN 590603610 | ☹ 5906036102501 | ☹ 5906036102549 | ☹ 5906036102587 | ☹ 5906036102624 |
| Czerpnia / wyrzutnia podbitkowa IP-KPO-CH (Front uchylny, perforacja-okrąg, magnetyczne zamknięcie, CH) | stal nierdz. | 590603610 | ☹ | ☹ | ☹ | ☹ |
| A □ x G [mm] | | | 250x250x12 | 250x250x12 | 350x350x12 | 350x350x12 |

IP-KPK (kwadratowa perforacja frontu, bez wewnętrznej siatki zabezpieczającej i maty filtracyjnej)

| TYP | KOLOR | Ø125 | Ø 160 | Ø 200 | Ø 250 | Ø 315 |
|--|------------------|---------------|----------------------------|----------------------------|----------------------------|----------------------------|
| Czerpnia / wyrzutnia podbitkowa IP-KPK-oc (Front uchylny, perforacja-kwadrat, magnetyczne zamknięcie) | ocynk | EAN 590603610 | 210,00 zł 5906036102631 | 210,00 zł 5906036102679 | 240,00 zł 5906036102716 | 285,00 zł 5906036102754 |
| Czerpnia / wyrzutnia podbitkowa IP-KPK-wh (Front uchylny, perforacja-kwadrat, magnetyczne zamknięcie, biały) | biały 9016 | EAN 590603610 | 275,00 zł 5906036102648 | 285,00 zł 5906036102686 | 330,00 zł 5906036102723 | 420,00 zł 5906036102761 |
| Czerpnia / wyrzutnia podbitkowa IP-KPK-ant (Front uchylny, perforacja-kwadrat, magnetyczne zamknięcie, antracyt) | antracyt 7016 | EAN 590603610 | 275,00 zł 5906036102655 | 285,00 zł 5906036102693 | 330,00 zł 5906036102730 | 420,00 zł 5906036102778 |
| Czerpnia / wyrzutnia podbitkowa IP-KPK-RAL (Front uchylny, perforacja-kwadrat, magnetyczne zamknięcie, RAL) | dowolny RAL | EAN 590603610 | ☹ 5906036102662 | ☹ 5906036102709 | ☹ 5906036102747 | ☹ 5906036102785 |
| Czerpnia / wyrzutnia podbitkowa IP-KPK-SN (Front uchylny, perforacja-kwadrat, magnetyczne zamknięcie, SN) | stal nierdz. | 590603610 | ☹ | ☹ | ☹ | ☹ |
| A □ x G [mm] | | | 250x250x12 | 250x250x12 | 350x350x12 | 350x350x12 |

Akcesoria

| | Ø 125 | Ø 160 | Ø 200 | Ø 250 | Ø 315 |
|---|----------|----------|----------|----------|----------|
| Siatka zabezpieczająca filtr do IP-KPO / IP-KPK | 14,00 zł | 14,00 zł | 14,00 zł | 15,00 zł | 15,00 zł |
| Maty filtracyjnej klasy G3 do IP-KPO / IP-KPK | 8,00 zł | 8,00 zł | 8,00 zł | 9,00 zł | 9,00 zł |